

SCOOP TEAM

Commentary codec

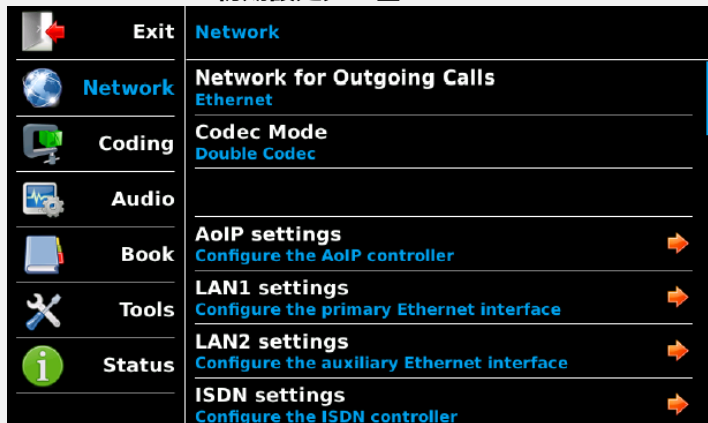

初期設定メニュー



通信開始メニュー

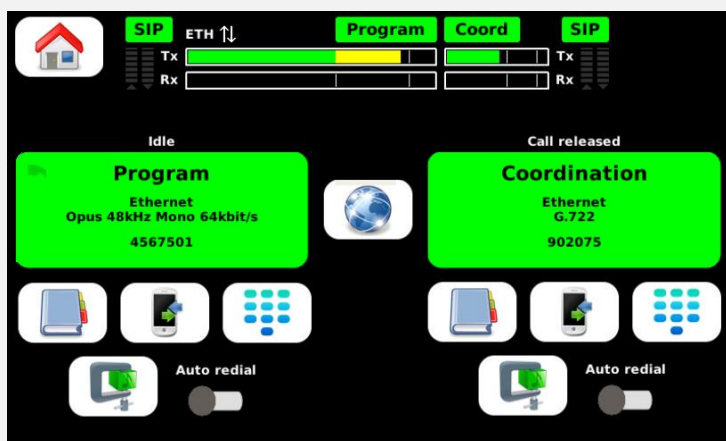

スポーツイベントに最適なコンパクトサイズ

高性能ミキサー内蔵コーデック

プログラムとコーディネーションの専用ラインを装備

- + 最大 4 つの解説ポジション
 - + 最大 11 のオーディオ入力
 - + 外部ライン入力×2、AES 入力×2
 - + 有線イーサネットでの AoIP
 - + 3G / 4G-LTE 上で AoIP
 - + ISDN 最大 2B
 - + Ravenna インタフェース - AES 67 準拠 - Dante 互換
 - + ダブルモノコーデックモード (IP モード時)
 - + デュアルモノコーデックモード (ISDN モード時)
 - + 専用キャリングケース
 - + DC 又はバッテリー4 時間以上動作
- 充電式 NiMH バッテリー 単 3x6
※通信ネットワークは機種に依存します。

STEREO X4

RAVENNA AES67 built-in



オーディオ入出カウンタフェース

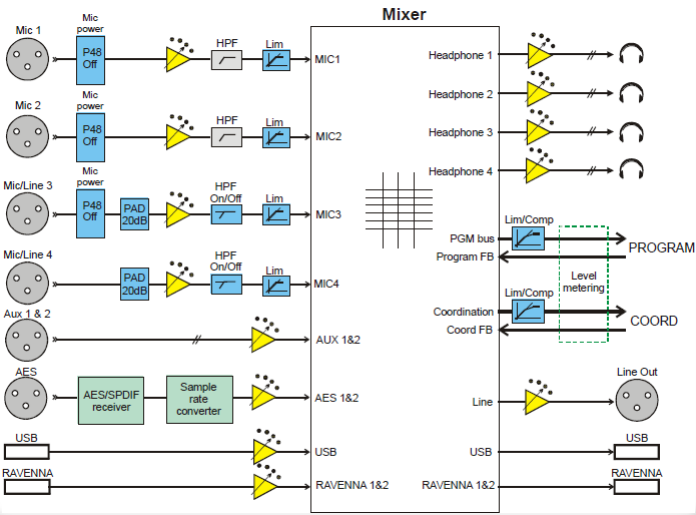

マイク設定部

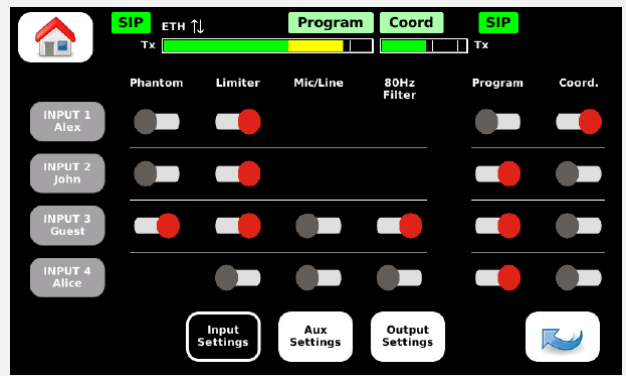

前面コントロールパネル

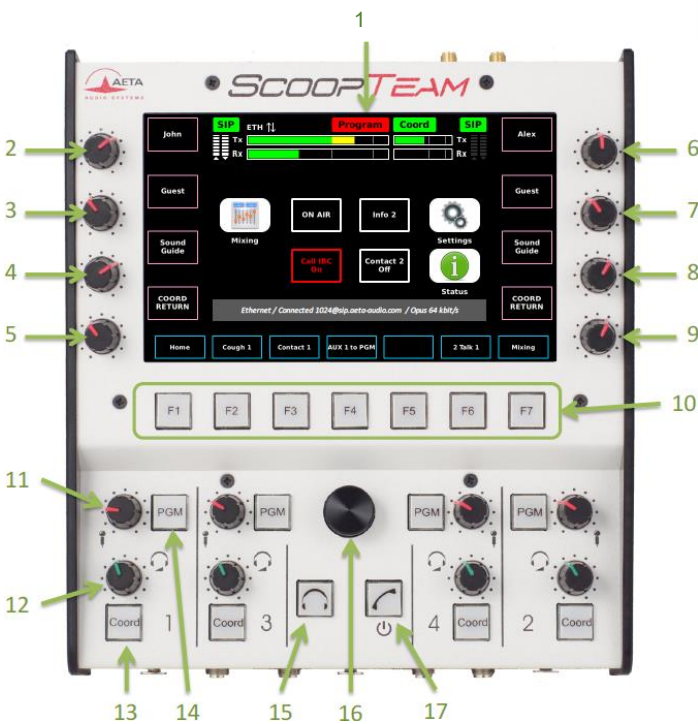

1. タッチスクリーンディスプレイ
2. ヘッドホン音量ノブ (解説 1 用)
3. ヘッドホン音量ノブ (解説 1 用)
4. ヘッドホン音量ノブ (解説 1 用)
5. ヘッドホン音量ノブ (解説 1 用)
6. ヘッドホン音量ノブ (解説 2 用)
7. ヘッドホン音量ノブ (解説 2 用)
8. ヘッドホン音量ノブ (解説 2 用)
9. ヘッドホン音量ノブ (解説 2 用)
10. バックライト付ボタン 7 個
11. 音量ノブ、解説 1 の "サイドトーン" をコントロールします。他の 3 つのノブは、他の解説ポジションでも利用可能。
12. ヘッドホンの音量ノブ (解説 1)。他の 3 つのノブは、他の解説ポジションでも利用可能。
13. 解説 1 の [Coord] キー。他の 3 つのキーは、他の解説ポジションでも利用可能。
14. 解説 1 の [PGM] キー。他の 3 つのキーは、他の解説ポジションでも利用可能。
15. "Monitoring" キー：このキーを押すと、ディスプレイの "Monitoring" ページが直接呼び出されます。
16. ロータリーエンコーダ：ヘッドホンの L, R 及び無音設定。
17. 「電源/接続」キー：このキーを押すと、ディスプレイの「接続」ページが直接呼び出されます。

ライン入力設定部

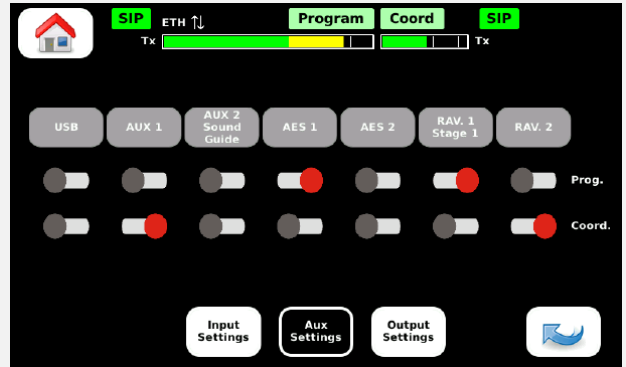

ライン出力設定部

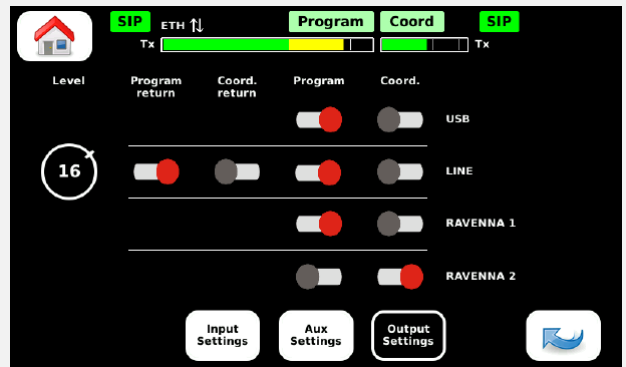

マイク・ライン入カゲイン設定部

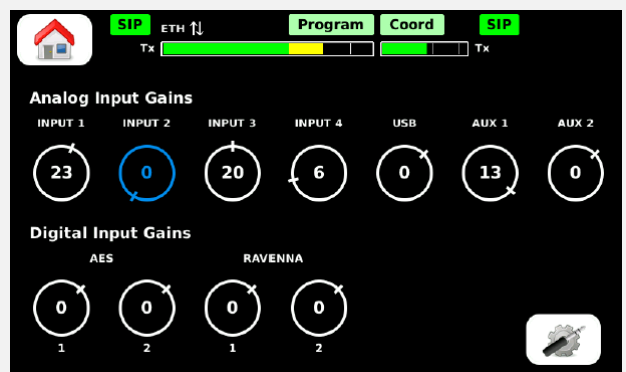

ヘッドホンレベル設定(ch1)

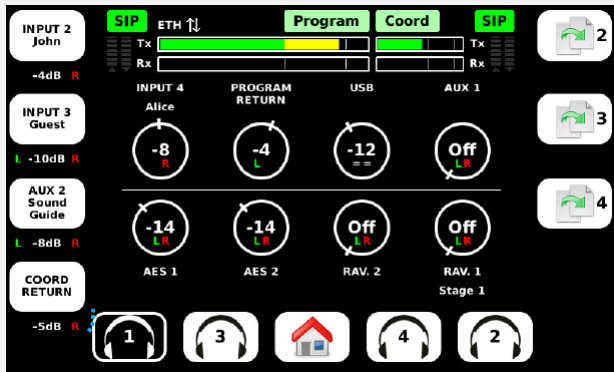

ヘッドホンレベル設定(ch3)

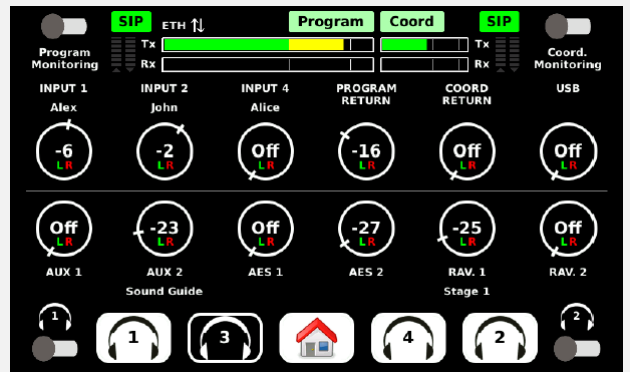

通信フォーマットの表示

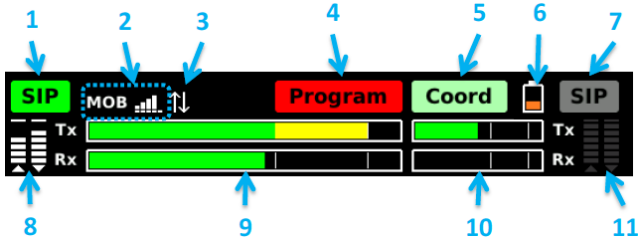

1. プログラムラインの SIP モード設定
2. モバイルモードの電界強度
3. モバイルモードの通信状態は OK
4. プログラムラインは通信状態(赤色)
5. コーディネーションラインは待機状態(緑色)
6. バッテリー残存レベル
7. コーディネーションラインの SIP モード設定
8. プログラムラインの IP 通信品質 (送受信)
9. プログラムラインの音声送受信レベル
10. コーディネーションラインの音声送受信レベル
11. コーディネーションラインの IP 通信品質 (待機状態)

ch3 の各部モニターレベル設定

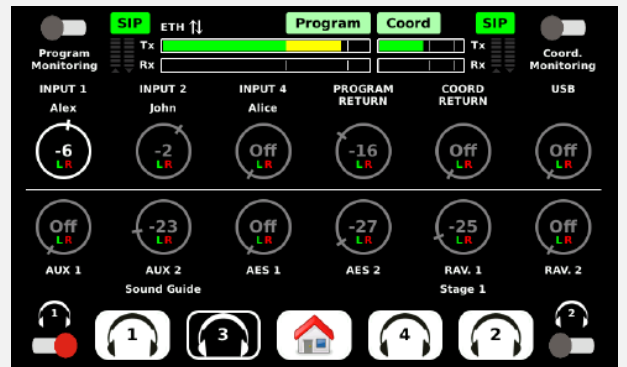

前面マイク・ヘッドホン端子



1. マイク・ライン入力端子 (ch1)
 2. ヘッドホン端子 (ch1)
 3. マイク・ライン入力端子 (ch3)
 4. ヘッドホン端子 (ch3)
 5. ヘッドホン端子 (ch4)
 6. ヘッドホン端子 (ch2)
 7. マイク・ライン入力端子 (ch2)
- ※マイク・ライン入力端子は XLR 3Pin 雌
 ※ヘッドホン端子は 6.35mm ステレオジャック

リアパネル

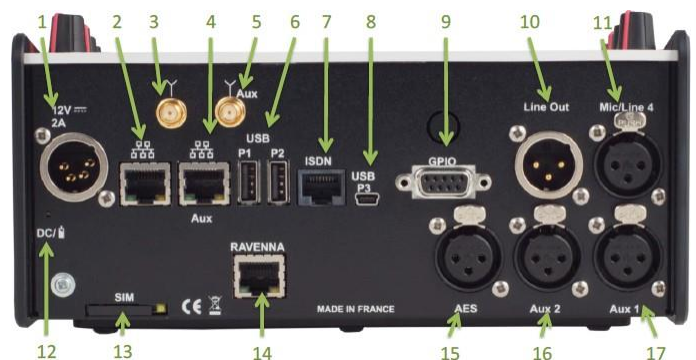

1. DC12V 電源ソケット
2. メインイーサネットインタフェース
3. メインアンテナソケット
4. サブイーサネットインタフェース
5. サブアンテナソケット
6. メイン USB インタフェース
7. ISDN インタフェース
8. サブ USB インタフェース
9. GPIO インタフェース
10. ライン出力 : XLR オス
11. マイク/ライン入力端子 : 3 ピンメス XLR、(ch4)
12. LED ランプ
13. SIM カードソケット
14. RAVENNA / AES67 インタフェース
15. AES 入力端子
16. ライン入力端子 (Aux1)
17. ライン入力端子 (Aux2)

仕様

オーディオインタフェース

- + 2マイク入力端子/ファントム給電/HP フィルター/リミッター付
- + 1マイク/ライン切替入力端子/ファントム給電/HP フィルター/リミッター付
- + 1マイク/ライン切替入力端子/HP フィルター/リミッター付
- + 2外部ライン入力端子付
- + 2AES 入力端子付
- + 4ステレオヘッドホン端子付
- + 1ライン出力端子付
- + USB 音声端子付 mono
- + Ravenna インタフェース (2入力ch・2出力ch) オプション

イーサネットインタフェース

- + 2イーサネット端子付：10BaseT/100BaseT
- + AoIP：SIP 又は Direct RTP モード使用
- + 伝送ビットレート
12 ~ 256Kbps 但し Linear は 768 ~ 2304Kbps

ISDN インタフェース

- + ISO(BRI)インタフェース：NTT、ETSI,NI-1 プロトコル対応
- + 伝送ビットレート
シングルコーデックモード：64 ~ 128Kbps
デュアルコーデックモード：64Kbps

モバイルインターフェース

- + NTTドコモ社 3G/LTE ネットワーク対応：SIM カード実装タイプ
- + 通信モジュール内蔵 外部アンテナ接続
- + 伝送速度
12~64Kbps

ユーザーインターフェース

- + カラーTFT 7ディスプレイ
- + ユーザー入力：タッチスクリーンディスプレイ+ロータリーエンコーダ
- + 指定された押し釦とポテンショメータ



専用キャリングケース

オーディオアルゴリズム

- + シングルコーデックモード時：表 2 参照
- + ダブルまたはデュアルコーデックモード時：表 1 参照

Codec	Frequency (kHz)			Net bit rate (kbit/s)	ISDN		IP	
	16	24	48					
G711				64				
G722				64				
G722-H221				64				
G722-H242				64				
MPEG L2				64				
MPEG L2				128				
AAC-LC				16 => 56				
AAC-LC				64				
AAC-LC				96				
AAC-LC				128				
AAC-LC				192				
HE-AAC				16 => 56				
HE-AAC				64				
AAC-LC LOAS				64				
HE-AAC LOAS				64				
OPUS				12 => 192				

表 1

Codec	Frequency (kHz)			Net bit rate (kbit/s)	ISDN			IP		
	16	24	48		Mono	Dual	Stereo	Mono	Dual	Stereo
G711				64						
G722				64						
G722-H221				64						
G722-H242				64						
MPEG L2				64						
MPEG L2				128						
MPEG L2				192						
MPEG L2				256						
AAC-LC				16 => 56						
AAC-LC				64						
AAC-LC				96						
AAC-LC				128						
AAC-LC				192						
AAC-LC				256						
HE-AAC				16 => 56						
HE-AAC				64						
HE-AAC				96						
HE-AAC				128						
AAC-LC LOAS				64						
HE-AAC LOAS				64						
OPUS				12 => 192						
Linear L16				768/1536						*
Linear L20				960/1920						*
Linear L24				1152/2304						*

表 2

一般仕様

- + 電源：DC 12V 専用 AC/DC アダプター付き、単三バッテリー x 6 本
- + 外形寸法：約 212 W x 235D x 102mm 約 2.5Kg
- + USB インタフェース：Wifi インタフェース
- + GP-IO インタフェース：2 入力/2 出力
- + インターネット遠隔操作機能：REMOTE ACCESS オプション

標準付属品

- + キャリングケース
- + モバイルアンテナ (モバイルモード用)
- + LAN ケーブル
- + ISDN ケーブル (ISDN モード用)

製造元

日本代理店

取扱店



Excel エグセル株式会社

本社 埼玉県さいたま市中央区上落合 3-4-15

〒338-0001 TEL: 048 (857) 3541 FAX: 048 (857) 3530

大阪営業所 大阪府箕面市桜 5-20-22 コスモス 102 号

〒562-0041 TEL: 0727 (24) 3777 FAX: 0727 (24) 6685

product@excelinc.co.jp
http://www.excelinc.co.jp